

Sicherheitsabstand/Dehnungsfuge

Glaserückwände können nachträglich nicht mehr bearbeitet oder zugeschnitten werden. Deshalb musst du von den gemessenen Werten noch einen **Sicherheitsabstand von 4 mm abziehen**. Dieser Randbereich wird nach der Montage mit der Silikonversiegelung ausgefüllt.

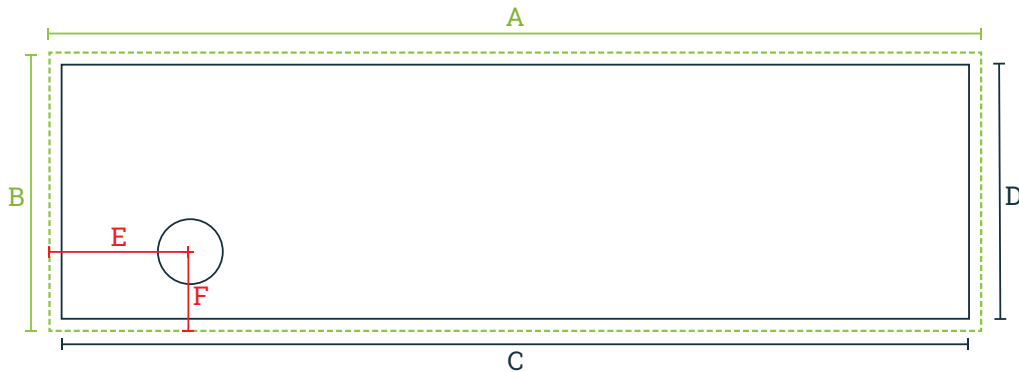

A	Gemessene Wandbreite
B	Gemessene Wandhöhe
C	Breite Glasrückwand: Gemessene Wandbreite minus 4 mm
D	Höhe Glasrückwand: Gemessene Wandhöhe minus 4 mm
E	Mittelpunkt Loch / Ausschnitt: Gemessener Abstand von links minus 2 mm
F	Mittelpunkt Loch / Ausschnitt: Gemessener Abstand von unten minus 2 mm

Montage über Eck

Wenn du Glasrückwände über Eck montierst, solltest du von der vorderen Glasrückwand (A) **zusätzlich** zum Sicherheitsabstand **7 mm abziehen**: 6 mm für die hintere Glasrückwand (B) und 1 mm für den Kleber.

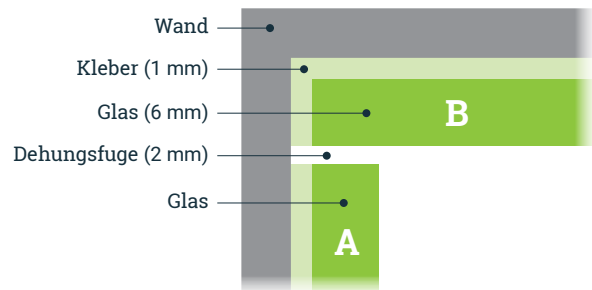

Mindestmaße/Mindesabstände für Ausschnitte und Bohrungen

Wenn du Ausschnitte in deiner Glaswand haben möchtest, solltest du berücksichtigen, dass diese Elemente einen **Mindestabstand zum Rand** haben sollten, um die Stabilität zu gewährleisten.



A	Außenkante Bohrung/Ausschnitt zur Glaskante	mindestens 12 mm
B	Außenkante Bohrung oder Ausschnitt zur Ecke	mindestens 36 mm
C	Durchmesser Steckdosenausschnitt	mindestens 69 mm
D	Kleinstmöglicher Innenradius Ausschnitt	mindestens 6 mm
E	Außenkante Ausschnitt zur Glaskante	mindestens 12 mm

Glasrückwände mit LED-Beleuchtung

Schattenfuge:

Bauartbedingt entsteht bei jeder beleuchteten Glasrückwand durch den Rahmen der LED-Beleuchtung ein ca. 13 mm schmaler Rand, der nicht hinterleuchtet wird. Bei der Montage mehrerer Glasrückwände nebeneinander verdoppelt sich dadurch der nicht hinterleuchtete Bereich an den Kanten zwischen den einzelnen Glasrückwänden.

Einbautiefe:

Zusammen mit der Glaswand ergibt sich eine Einbautiefe von ca. 18 mm.

Netzteil und Dimmer:

Zu Lieferumfang gehören auch ein Netzteil (Maße: 220 x 70 x 45 mm) und ein Dimmer (Maße: 180 x 70 x 45 mm). Denke also daran, dass diese Bauteile ihren Platz haben müssen – z.B. im Oberschrank oder in einer Nische.

Kabelausgang:

Der Kabelausgang befindet sich entweder rückseitig oder seitlich im Aluprofil, jeweils 7,5 mm von der Kante entfernt.

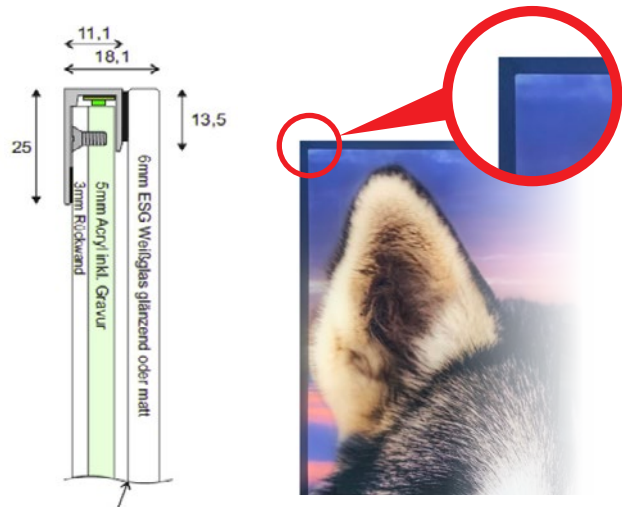

Kabel rückseitig

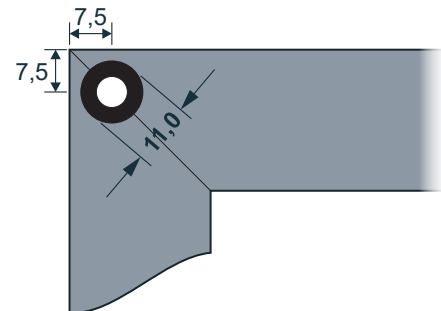
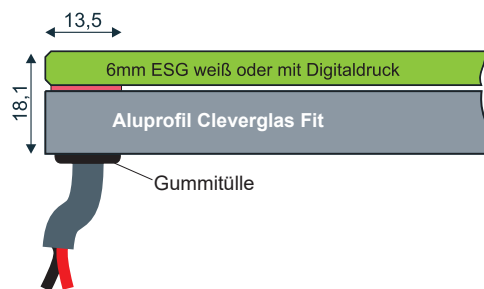

Kabel seitlich

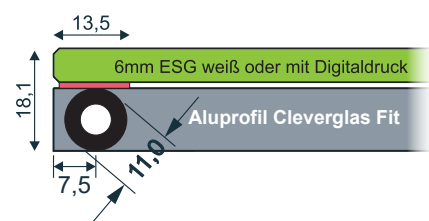
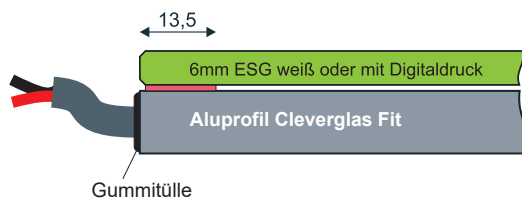

Sonderfall Duschrückwand

Um einen elektrischen Kurzschluss oder Stromschlag zu vermeiden, dürfen beleuchtete Duschrückwände **auf keinen Fall bis zum Boden** reichen!

Am besten plant man einen Abstand von **mindestens 100 mm** zum Boden ein.

Sicherheitsabstand (100 mm)

